

Varenummer: 204080M1280A0S  
 Beskrivelse: E+G Justerfod  
 GN 40-80-M12-80-A0-S  
 Note: S Uden møtrik, udvendig sekskant i bunden

## Mål

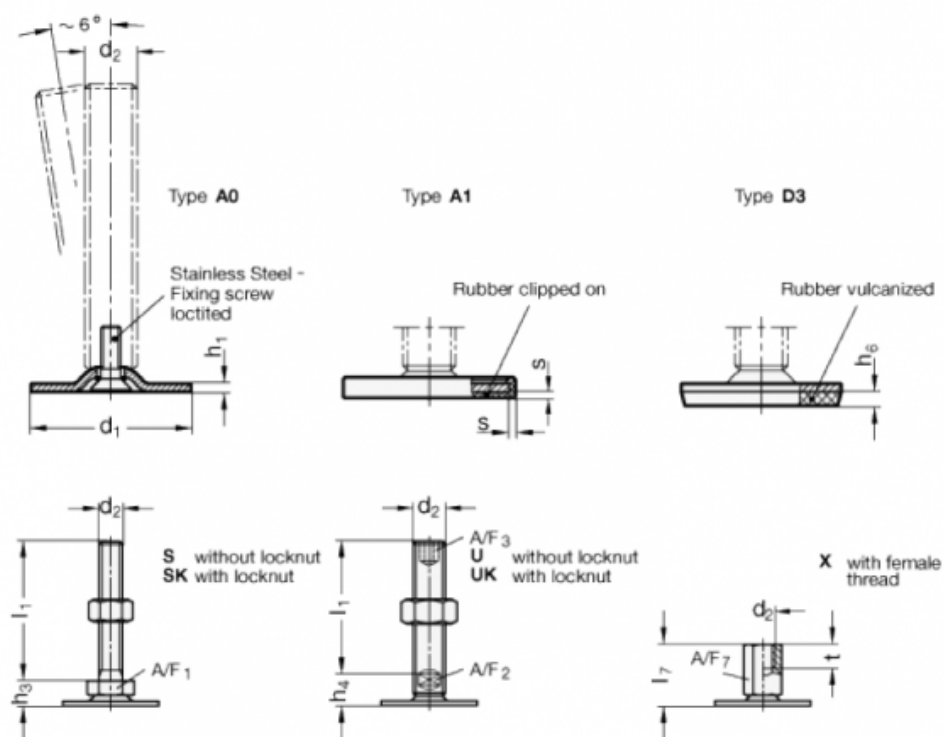

A/F1 = 17  
 d1 = 80  
 d2 = M12  
 h1 = 3  
 h3 = 12  
 h6 =  
 l1 = 80  
 s =